

Dosteba

SLK®-ALU-TQ

Schwerlastkonsole - Nachträgliche Montage

Console pour charges lourdes -Montage ultérieure

Piastra per carichi elevati - Assemblaggio successivo

Heavy-load corbel - Retrospective mounting

Konsola do dużych obciążeń - Późniejszy montaż

DE

FR

IT

EN

PL



Abmessungen / Dimensions

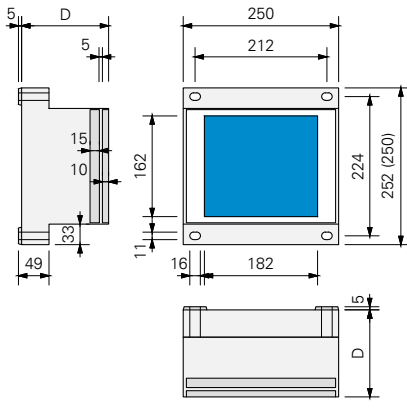

**Befestigungsmaterial
Matériel de fixation**

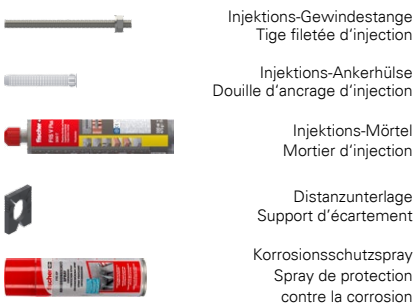

**Nachträgliche Montage
Montage ultérieur**

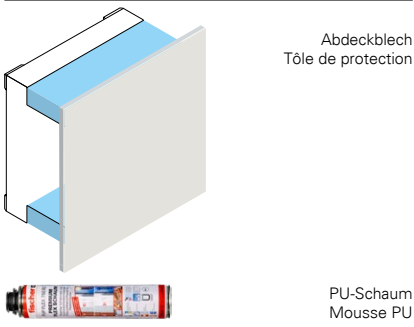

Beschreibung

Schwerlastkonsolen SLK®-ALU-TQ eignen sich für wärmebrückenfreie Fremdmontagen in Wärmedämmverbundsystemen, hinterlüfteten Fassaden, Innendämmungen usw.

Schwerlastkonsolen SLK®-ALU-TQ bestehen aus PU-Hartschaum (Polyurethan) mit vier eingeschäumten Stahlkonsolen zum kraftschlüssigen Verschrauben mit dem Untergrund, einer Aluplatte für die Verschraubung des Anbauteils sowie einer Compactplatte (HPL), welche eine optimale Druckverteilung an der Oberfläche gewährleistet. Zugstäbe aus faserarmiertem Kunststoff (Polyamid) garantieren die notwendige Festigkeit.

Abmessungen

Grundfläche:	250 x 250 mm
Dicken D:	100 – 300 mm
Compactplatte:	182 x 240 x 10 mm
Nutzfläche:	162 x 182 mm
Dicke Aluplatte:	15 mm
Lochabstand:	224 x 212 mm
Raumgewicht PU:	350 kg/m ³

Befestigungsmaterial

Gewindestange:	FIS A M10 x 150
Injektions-Mörtel:	FIS
Bohrdurchmesser:	12 mm
min. Bohrtiefe:	80 mm
min. Verankerungstiefe:	80 mm

Gewindestange:	FIS A M10 x 150
Ankerhülse:	FIS H 16 x 85 K
Injektions-Mörtel:	FIS
Bohrdurchmesser:	16 mm
min. Bohrtiefe:	95 mm
min. Verankerungstiefe:	85 mm

Distanzunterlage:	Dicken 1/2/5/10 mm
Korrosionsschutzspray:	FTC-CP

Nachträgliche Montage

Abdeckblech:	300 x 300 x 3 mm
PU-Schaum:	PUP Flex 750

**Montage der
Schwerlastkonsole**

Schwerlastkonsolen SLK®-ALU-TQ dürfen vor dem Einbau keine Beschädigungen aufweisen, welche die statische Tragfähigkeit beeinträchtigen und dürfen nicht über längere Zeit der Witterung ausgesetzt worden sein.

Jegliche Abänderung der Schwerlastkonsolen SLK®-ALU-TQ kann die Tragfähigkeit nachteiligen und ist deshalb zu unterlassen.

Description

Les consoles pour charges lourdes SLK®-ALU-TQ conviennent pour les montages ultérieurs sans pont thermique dans les systèmes thermo-isolants, les façades ventilées, les isolations intérieures, etc.

Les consoles pour charges lourdes SLK®-ALU-TQ sont composées de mousse PU (polyuréthane) rigide avec quatre consoles en acier intégrées pour une bonne adhésion au support, d'une plaque en alu pour le vissage de la pièce rapportée, ainsi que d'un panneau compact (HPL) qui assure une répartition optimale de la pression sur la surface de l'élément. Des barres de traction en fibres plastiques renforcées (polyamide) garantissent la résistance nécessaire.

Dimensions

Surface de base:	250 x 250 mm
Epaisseurs D:	100 – 300 mm
Panneau compact:	182 x 240 x 10 mm
Surface utile:	162 x 182 mm
Epaisseur plaque en alu:	15 mm
Distance de trou:	224 x 212 mm
Poids spécifique PU:	350 kg/m ³

Matériel de fixation

Tige filetée:	FIS A M10 x 150
Mortier d'injection:	FIS
Diamètre de perçage:	12 mm
Profondeur de perçage min.:	80 mm
Profondeur d'ancrage min.:	80 mm

Tige filetée:	FIS A M10 x 150
Douille d'ancrage:	FIS H 16 x 85 K
Mortier d'injection:	FIS
Diamètre de perçage:	16 mm
Profondeur de perçage min.:	95 mm
Profondeur d'ancrage min.:	85 mm

Support d'écartement:	Epaisseurs 1/2/5/10 mm
-----------------------	------------------------

Spray de protection contre la corrosion:	FTC-CP
--	--------

Montage ultérieur

Tôle de protection:	300 x 300 x 3 mm
Mousse PU:	PUP Flex 750

**Montage de la console
pour charges lourdes**

Avant le montage, les consoles pour charges lourdes SLK®-ALU-TQ ne doivent présenter aucune détérioration qui compromette la force portante et ne doivent pas avoir été soumis pendant une assez longue durée aux contraintes atmosphériques.

Toute modification des consoles pour charges lourdes SLK®-ALU-TQ peut porter préjudice à la force portante et ne doit donc pas être entreprise.

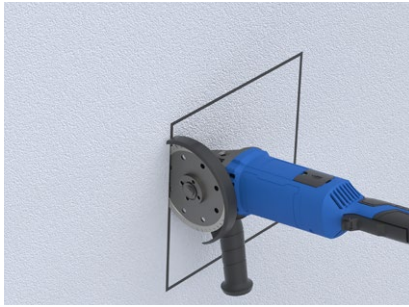

Anzeichnen des Ausschnittes und Aufschneiden der Putzschicht.

Tracer la découpe puis découper la couche d'enduit.

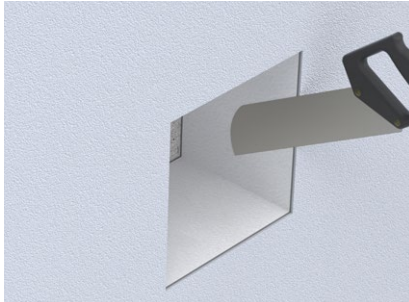

Entfernen der Dämmung. Der Untergrund muss frei von Dämmmaterial sein, damit die Schwerlastkonsole SLK®-ALU-TQ direkt auf dem Untergrund aufliegt.

Retirer l'isolation. Le support doit être exempt de matériau d'isolation pour permettre à la console pour charges lourdes SLK®-ALU-TQ de reposer directement sur le support.

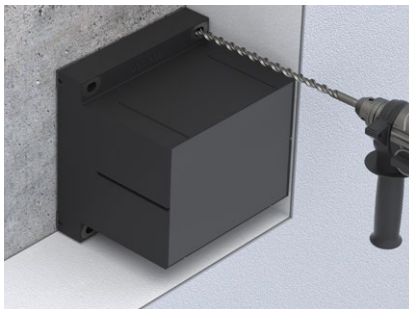

Erstes Bohrloch mit Durchmesser 10 mm bohren. Damit die Bohrlöcher mit dem Ausschnitt übereinstimmen kann die Schwerlastkonsole SLK®-ALU-TQ als Bohrlehre verwendet werden.

Percer un premier trou de perçage de 10 mm de diamètre. Pour que les trous de perçage correspondent à la découpe, la console pour charges lourdes SLK®-ALU-TQ peut être utilisée comme gabarit de perçage.

Mauerwerke mit Lochsteinen ohne Schlag bohren.

Percer les murs en brique creuse sans frappe.

Hinweis: Auf dieser sowie auf den nachfolgenden Visualisierungen, ist die Dämmung teilweise ausgeblendet.

Remarque: sur cette visualisation ainsi que sur les suivantes, l'isolation est partiellement masquée.

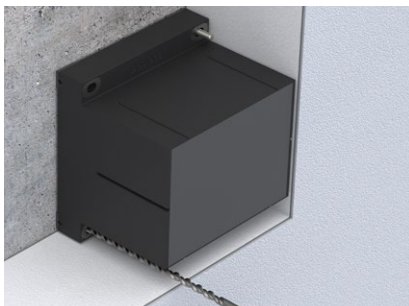

Bei der Schwerlastkonsole SLK®-ALU-TQ eine Injektions-Gewindestange in das dementsprechende Loch der Schwerlastkonsole SLK®-ALU-TQ stecken und zweites Bohrloch bohren.

Sur la console pour charges lourdes SLK®-ALU-TQ, insérer une tige filetée d'injection dans le trou correspondant, puis percer un deuxième trou de perçage.



Bei der Schwerlastkonsole SLK®-ALU-TQ eine Injektions-Gewindestange in das dementsprechende Loch der Schwerlastkonsole SLK®-ALU-TQ stecken und drittes und viertes Bohrloch bohren.

Sur la console pour charges lourdes SLK®-ALU-TQ, insérer une tige filetée d'injection dans le trou correspondant, puis percer un troisième puis un quatrième trous de perçage.

Danach aufbohren der Bohrlöcher.

Ensuite, finir de percer les trous de perçage.

Bohrdurchmesser
Injektions-Gewindestangen: 12 mm
Injektions-Ankerhülsen: 16 mm

Diamètre de perçage
Tiges filetées d'injection: 12 mm
Douilles d'ancrage d'injection: 16 mm

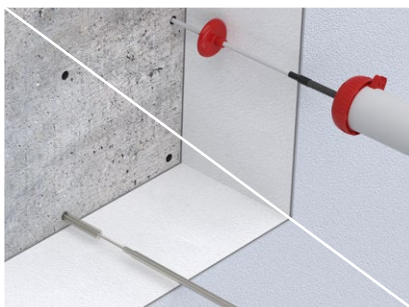

Bohrlöcher müssen bei Beton oder Vollsteinen gründlich vom Bohrstaub gereinigt werden.

Les trous de forage doivent être soigneusement nettoyés de la poussière de forage dans le cas du béton ou des briques pleines.

Reinigungsvorgang:

4 x ausblasen
4 x ausbürsten
4 x ausblasen

Opération de nettoyage:
4 x nettoyer en soufflant
4 x brosser
4 x nettoyer en soufflant

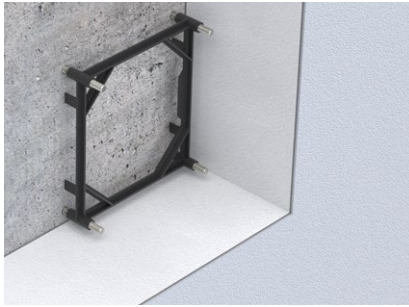

Gewindestangen setzen und durch aufstecken der Setzlehre für SLK®-ALU-TQ genau ausrichten. Injektions-Mörtel aushärten lassen. Nach dem Aushärten Setzlehre abziehen und überschüssiges Material entfernen. Bei Mauerwerk mit Lochsteinen müssen zwingend Injektions-Ankerhülsen verwendet werden.

Poser les tiges et les orienter exactement en posant le gabarit de positionnement pour SLK®-ALU-TQ. Laisser durcir le mortier d'injection. Après le durcissement, retirer le gabarit de positionnement et ôter le mortier superflu. Pour les maçonnerie de briques creuses, il faut utiliser impérativement des douilles d'ancrage à injection.

Verbrauch pro Schwerlastkonsole SLK®-ALU-TQ

Beton (ohne Ankerhülse): 32 ml
Mauerwerk (mit Ankerhülse): 96 ml

Consommation par console pour charges lourdes SLK®-ALU-TQ

Béton (sans douille d'ancrage): 32 ml
Maçonnerie (avec douille d'ancrage): 96 ml

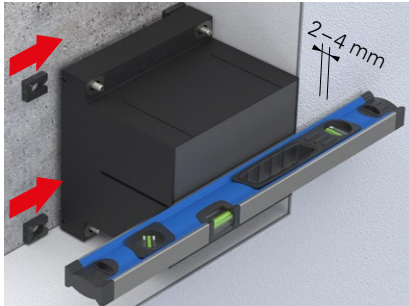

Die Schwerlastkonsole SLK®-ALU-TQ mit Distanzunterlagen genau ausrichten. Die Montagefläche muss 2 – 4 mm gegenüber der Putzoberfläche vorstehen.

Aligner précisément la console pour charges lourdes SLK®-ALU-TQ avec des supports d'écartement. La surface de montage doit présenter un écart de 2 à 4 mm avec la surface d'enduit.



Versetzen der Schwerlastkonsole SLK®-ALU-TQ.

Pose de la console pour charges lourdes SLK®-ALU-TQ.



Füllstücke einschieben und fassadenbündig ablängen.

Insérer les pièces de remplissage et les couper au ras de la façade.

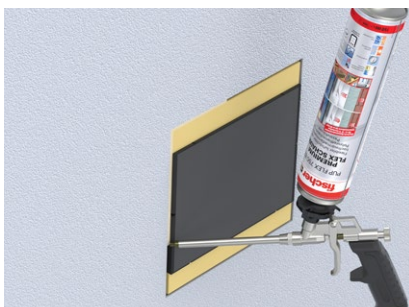

Alle Hohlräume mit PU-Schaum ausschäumen.

Remplir tous les espaces creux avec de la mousse PU.

Montage des Anbauteils

Für die Verschraubung in die Schwerlastkonsole SLK®-ALU-TQ eignen sich Schrauben mit metrischem Gewinde (M-Schrauben).

Verschraubungen dürfen nur in die dafür vorgesehenen Nutzflächen erfolgen.

Installation de la pièce rapportée

Pour fixer le vissage dans la console pour charges lourdes SLK®-ALU-TQ s'effectue avec des vis à filetage métrique (vis M).

La fixation se fera dans les surfaces d'utilisation.

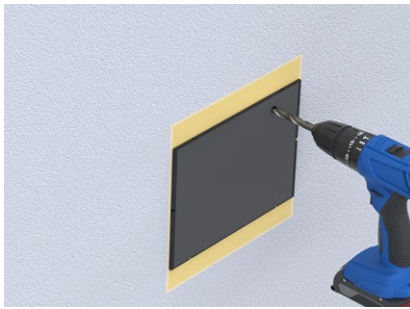

Bohrlöcher durch die Compact- und Aluplatte bohren.

Die Bohrtiefe muss 40 – 50 mm betragen.

Bohrdurchmesser

M8	6.8 mm
M10	8.5 mm
M12	10.2 mm

Percer des trous à travers la panneau compacte et la panneau en aluminium.

La profondeur de perçage doit être de 40 – 50 mm.

Diamètre de perçage

M8	6.8 mm
M10	8.5 mm
M12	10.2 mm

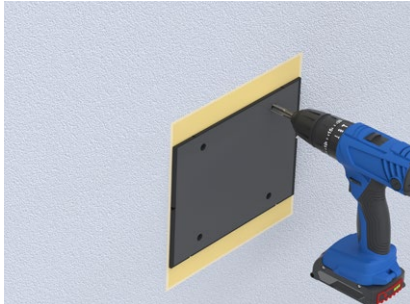

Gewinde durch die Compact- und Aluplatte schneiden.

Tailler un filetage dans la panneau compact et d'alu.



Bohrlöcher auf Abdeckblech einzeichnen und bohren.

Bohrdurchmesser

M8	9 mm
M10	11 mm
M12	13 mm

Marquer les trous de perçage sur la tôle de protection, puis percer.

Diamètre de perçage

M8	9 mm
M10	11 mm
M12	13 mm



Anbauteil in der Schwerlastkonsole SLK®-ALU-TQ verschrauben.

Die Verschraubungstiefe in die Schwerlastkonsole SLK®-ALU-TQ muss inkl. Abdeckblech mindestens 38 mm betragen, damit die Verschraubung in der ganzen Dicke der eingeschäumten Aluplatte erfolgt.

Die notwendige Schraubenlänge ergibt sich aus der Verschraubungstiefe, der Dicke des Abdeckbleches und der Dicke des Anbauteils.

Anziehmoment M_A

pro M8 Schraube:	25.0 Nm
pro M10 Schraube:	48.4 Nm
pro M12 Schraube:	65.9 Nm

Für die Anziehmomente der Schrauben sind die Herstellerangaben zu berücksichtigen.

Das Abdeckblech muss vollflächig auf der Schwerlastkonsole SLK®-ALU-TQ aufliegen und die Dichtung muss lückenlos an die Putzoberfläche gepresst werden, so dass kein Wasser eindringen kann.

Visser la pièce rapportée dans la console pour charges lourdes SLK®-ALU-TQ.

La profondeur de vissage dans la console pour charges lourdes SLK®-ALU-TQ doit être d'au moins 38 mm, tôle de protection comprise, pour que le vissage s'opère dans toute l'épaisseur de la plaque en alu mousse injectée.

La longueur nécessaire de la vis dépend de la profondeur de vissage, de l'épaisseur de la tôle de protection et de l'épaisseur de la pièce rapportée.

Couple de serrage M_A

par vis M8:	25.0 Nm
par vis M10:	48.4 Nm
par vis M12:	65.9 Nm

Pour les couples de serrage des vis, on doit tenir compte des indications du constructeur.

La tôle de protection doit reposer sur toute la surface de la console pour charges lourdes SLK®-ALU-TQ et le joint doit être intégralement pressé contre la surface d'enduit de manière à éviter que de l'eau ne s'infilte.



Dimensioni / Dimensions

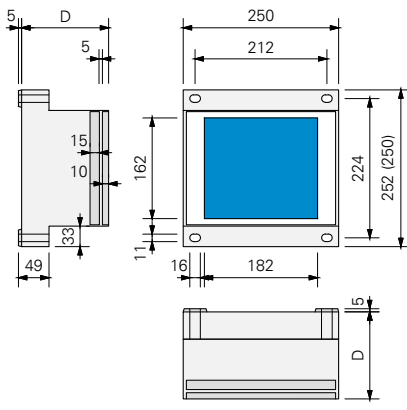

Materiale di fissaggio Fastening material

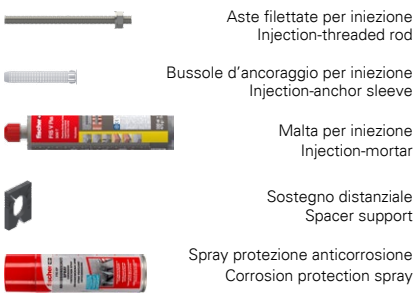

Assemblaggio successivo Retrospective mounting

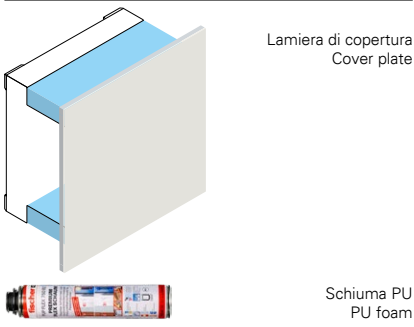

Descrizione

Le piastre per carichi elevati SLK®-ALU-TQ sono previste per il montaggio esterno di elementi senza ponti termici in sistemi di isolamento termico, pareti ventilate, sistemi di isolamento interno, ecc.

Le piastre per carichi elevati SLK®-ALU-TQ sono realizzate in schiuma poliuretanicca rigida con quattro console in acciaio con iniezione di schiuma per garantire un avvita-mento aderente alla base, una piastra di allu-minio per l'avvitamento del componente e una piastra compatta (HPL), che assicura una distribuzione ottimale della pressione sulla superficie dell'elemento. Tiranti di plastica rinforzata con fibra (poliammide) assicurano la resistenza necessaria.

Dimensioni

Superficie di base:	250 x 250 mm
Spessori D:	100 – 300 mm
Piastra compatta:	182 x 240 x 10 mm
Superficie utile:	162 x 182 mm
Spessore piastra d'alluminio:	15 mm
Distanza del foro:	224 x 212 mm
Peso specifico PU:	350 kg/m ³

Materiale di fissaggio

Aste filettate:	FIS A M10 x 150
Malta per iniezione:	FIS
Diametro di perforazione:	12 mm
Profondità utile min.:	80 mm
Profondità di ancoraggio min.:	80 mm

Aste filettate:	FIS A M10 x 150
B. d'ancoraggio:	FIS H 16 x 85 K
Malta per iniezione:	FIS
Diametro di perforazione:	16 mm
Profondità utile min.:	95 mm
Profondità di ancoraggio min.:	85 mm

Sostegno distanziale:
Spessori 1/2/5/10 mm

Spray protezione anticorrosione: FTC-CP

Assemblaggio successivo

Lamiera di copertura:	300 x 300 x 3 mm
Schiuma PU:	PUP Flex 750

Montaggio della piastra per carichi elevati

Prima del montaggio assicurarsi che le piastre per carichi elevati SLK®-ALU-TQ non presentino danni che possano compromettere la portata statica e che non siano state esposte alle intemperie per lungo tempo.

Qualsiasi modifica delle piastre per carichi elevati SLK®-ALU-TQ può avere effetti sulla capacità di carico ed è, pertanto, da evitare.

Description

Heavy-load corbels SLK®-ALU-TQ are suitable for thermal bridge-free mounting in thermal insulation composite systems, rear-ventilated façades, interior insulations etc.

Heavy-load corbels SLK®-ALU-TQ are made of PU rigid foam (polyurethane) with four foamed steel consoles for friction-type screw assembly with the masonry, an aluminium plate for screwing the attachment part and a compact plate (HPL), to ensure optimum surface pressure distribution. Tension rods made of a low-fibre synthetic material (polyamide) guarantee the required stability.

Dimensions

Base surface:	250 x 250 mm
Thicknesses D:	100 – 300 mm
Compact plate:	182 x 240 x 10 mm
Useable surface area:	162 x 182 mm
Thickness aluminium plate:	15 mm
Hole distance:	224 x 212 mm
Volumetric weight PU:	350 kg/m ³

Fastening material

Threaded rod:	FIS A M10 x 150
Injection-mortar:	FIS
Bore hole diameter:	12 mm
Drilling depth (min.):	80 mm
Anchorage depth (min.):	80 mm

Threaded rod:	FIS A M10 x 150
Anchor sleeve:	FIS H 16 x 85 K
Injection-mortar:	FIS
Bore hole diameter:	16 mm
Drilling depth min.:	95 mm
Anchorage depth min.:	85 mm

Spacer support:
Thicknesses 1/2/5/10 mm

Corrosion protection spray: FTC-CP

Retrospective mounting

Cover plate:	300 x 300 x 3 mm
PU foam:	PUP Flex 750

Assembly of the heavy-load corbel

Heavy-load corbels SLK®-ALU-TQ may not show any damages that negatively impact the static load bearing capacity and must not be exposed to the elements for an extended period of time.

Every change in the heavy-load corbels SLK®-ALU-TQ can negatively impact the carrying capacity and this should therefore not be done.

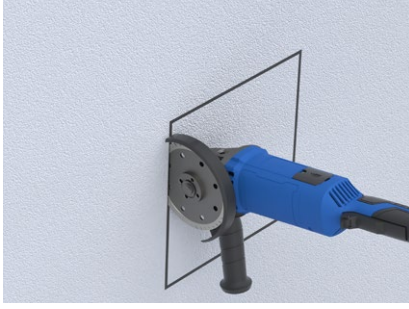

Tracciare la linea lungo cui praticare l'apertura e tagliare lo strato di intonaco.

Mark the recess and cut out the render layer.

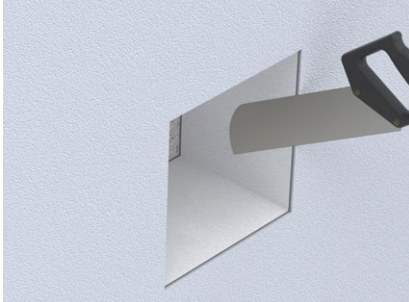

Rimuovere l'isolamento.
La base deve essere priva di materiale isolante, affinché la piastra per carichi elevati SLK®-ALU-TQ possa poggiare direttamente sulla base.

Remove the insulation.
The subsurface must be free of insulation material so that the SLK®-ALU-TQ heavy-load corbel rests directly on the subsurface.

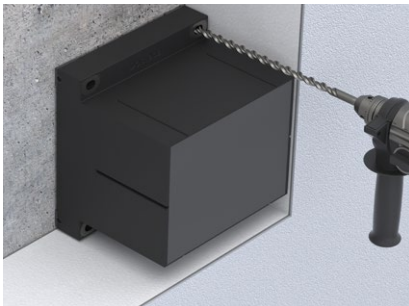

Praticare il primo foro con un diametro di 10 mm. Affinché i fori coincidano con l'apertura si può utilizzare la piastra per carichi elevati SLK®-ALU-TQ come dima di foratura.

Drill the first hole with a diameter of 10 mm. The SLK®-ALU-TQ heavy-load corbel can be used as a drilling jig to ensure that the drill holes match the recess.

Trapanare i muri con mattoni forati senza utilizzare la funzione percussione.

Drill the perforated masonry without impact.

Nota: in questa e nelle successive visualizzazioni, l'isolamento è parzialmente nascosto.

Note: In this and the following visualisations, the insulation is partially hidden.

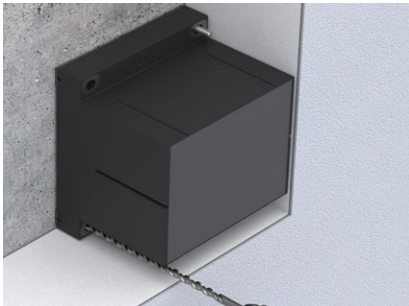

Per la piastra per carichi elevati SLK®-ALU-TQ inserire un'asta filettata per iniezione nel foro corrispondente della piastra per carichi elevati SLK®-ALU-TQ e praticare il secondo foro.

For the SLK®-ALU-TQ heavy-load corbel, insert an injection-threaded rod into the corresponding hole in the SLK®-ALU-TQ heavy-load corbel and drill the second hole.



Per la piastra per carichi elevati SLK®-ALU-TQ inserire un'asta filettata per iniezione nel foro corrispondente della piastra per carichi elevati SLK®-ALU-TQ e praticare il terzo e quarto foro.

For the SLK®-ALU-TQ heavy-load corbel, insert an injection-threaded rod into the corresponding hole in the SLK®-ALU-TQ heavy-load corbel and drill the third and fourth holes.

Quindi completare i fori.
Diametro di perforazione
Aste filettate per iniezione: 12 mm
Bussole d'ancoraggio per iniezione: 16 mm

Then drill out the holes to enlarge them.
Bore hole diameter
Injection-threaded rods: 12 mm
Injection anchor sleeves: 16 mm

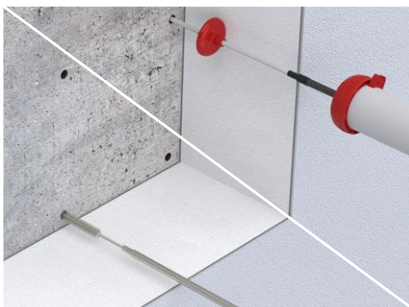

I fori nel calcestruzzo o nelle blocchi pieni, devono essere accuratamente puliti dalla polvere di perforazione.

Bore holes in concrete or solid brick must be cleaned thoroughly of any drilled dust.

Pulizia da eseguire:
4 x pulizie per soffiaggio
4 x spazzolature
4 x pulizie per soffiaggio

Cleaning procedure:
Blow out 4 x
Brush out 4 x
Blow out 4 x

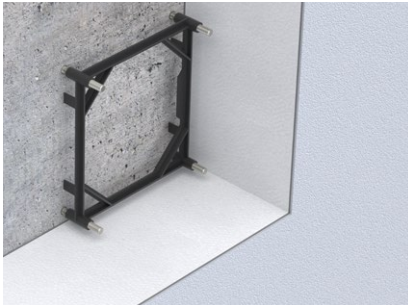

Inserire le aste filettate e allinearle con precisione applicando il posizionamento calibro per SLK®-ALU-TQ. Lasciar indurire la malta iniettata. Dopo l'indurimento, rimuovere il posizionamento calibro e il materiale in eccesso. Per quanto riguarda le opere murarie, utilizzare tassativamente delle bussole d'ancoraggio per iniezione.

Consumo per piastra per carichi elevati SLK®-ALU-TQ
Calcestruzzo (senza bussole d'ancor.): 32 ml
Muratura (con bussole d'ancoraggio): 96 ml

Set the threaded rods and align them exactly using the setting jig for SLK®-ALU-TQ. Let the injection mortar harden. After hardening, pull out the setting jig and remove excess material. With masonry, it is essential to use injection anchor sleeves.

Requirement per heavy-load corbel SLK®-ALU-TQ
Concrete (without anchor sleeves): 32 ml
Masonry (with anchor sleeves): 96 ml

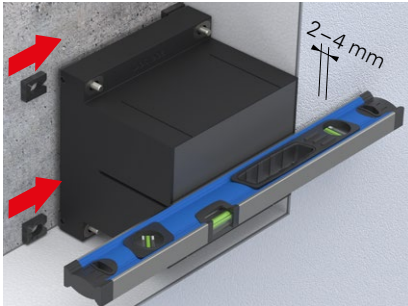

Allineare esattamente la piastra per carichi elevati SLK®-ALU-TQ con i sostegni distanziali. L'area di montaggio deve sporgere di 2 – 4 mm dalla superficie dell'intonaco.

Precisely align the SLK®-ALU-TQ heavy-load corbel with spacer supports. The mounting surface must protrude 2 – 4 mm from the plaster surface.

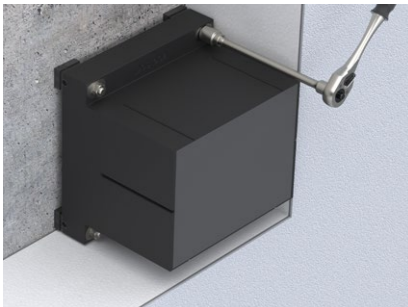

Posa della piastra per carichi elevati SLK®-ALU-TQ.

Offsetting of the heavy-load corbel SLK®-ALU-TQ.

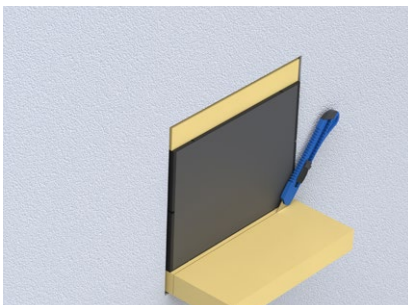

Inserire gli elementi di riempimento e tagliarli a filo con la facciata.

Insert fillers and cut to length flush with the facade.



Riempire tutte le cavità con schiuma PU.

Fill all cavities with PU foam.

Montaggio del componente da applicare

Per i collegamenti a vite nella piastra per carichi elevati SLK®-ALU-TQ sono adatte viti con filettatura metrica (viti-M).

Fissaggi con viti devono essere effettuati esclusivamente sulle superfici utili previste.

Mounting the attachment

Suitable screw connections into the heavy-load corbel SLK®-ALU-TQ are screws with metric threads (M-screws).

Screws may only be in the useable surface areas provided.

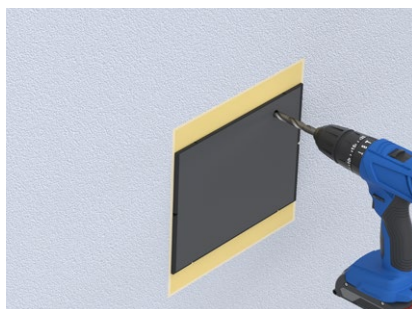

Praticare fori attraverso la piastra di compatta e d'alluminio.

La profondità di perforazione deve essere di 40 – 50 mm.

Diametro di perforazione	
M8	6.8 mm
M10	8.5 mm
M12	10.2 mm

Drill bore holes through the compact and aluminium plate.

The drilling depth must be 40 – 50 mm.

Bore hole diameter	
M8	6.8 mm
M10	8.5 mm
M12	10.2 mm

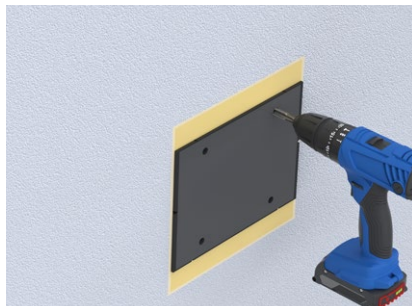

Tagliare una filettatura nella piastra di compatta e d'alluminio.

Cut thread through the compact and aluminium plate.



Segnare i fori sulla lamiera di copertura e praticarli.

Diametro di perforazione	
M8	9 mm
M10	11 mm
M12	13 mm

Mark and drill holes in the cover plate.

Bore hole diameter	
M8	9 mm
M10	11 mm
M12	13 mm



Avvitare componenti nella piastra per carichi elevati SLK®-ALU-TQ.

Screw the attachment into the heavy-load corbel SLK®-ALU-TQ.

La profondità d'avvitamento nella piastra per carichi elevati SLK®-ALU-TQ deve essere pari ad almeno 38 mm inclusa la lamiera di copertura, in modo da garantire che le viti attraversino l'intero spessore della piastra in alluminio iniettata di schiuma.

The screwed depth in the heavy-load corbel SLK®-ALU-TQ, including the cover plate, must be at least 38 mm to ensure that the screw attachment extends over the complete thickness of the foamed-in aluminium plate.

La lunghezza delle viti necessaria si ricava dalla profondità dell'avvitamento, dallo spessore della lamiera di copertura e dallo spessore del componente da applicare.

The required length of the screw results from the screwing depth, the thickness of the cover plate and the thickness of the mounting attachment.

Coppia di serraggio M_A	
per vite M8:	25.0 Nm
per vite M10:	48.4 Nm
per vite M12:	65.9 Nm

Tightening torque M_A	
per screw M8:	25.0 Nm
per screw M10:	48.4 Nm
per screw M12:	65.9 Nm

Per le coppie di serraggio delle viti è necessario osservare le indicazioni del produttore.

For the tightening torques of the screws the manufacturer specifications should be taken into consideration.

La lamiera di copertura deve poggiare completamente sulla piastra per carichi elevati SLK®-ALU-TQ e la guarnizione deve essere premuta contro la superficie dell'intonaco senza spazi vuoti, in modo che l'acqua non possa infiltrarsi.

The cover plate must lie completely on the heavy-load corbel SLK®-ALU-TQ and the seal must be pressed against the plaster surface without gaps so that no water can infiltration.



Abmessungen / Wymiary

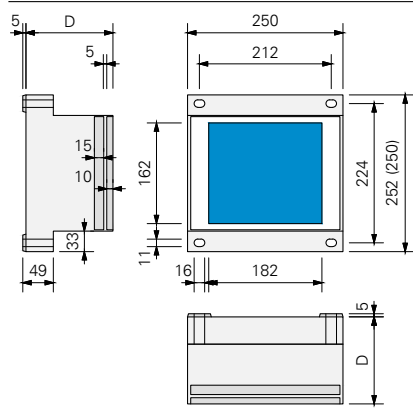

Befestigungsmaterial Materiały mocujące

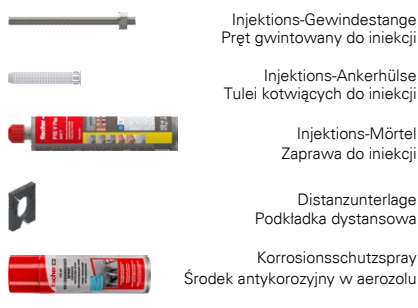

Nachträgliche Montage Późniejszy montaż

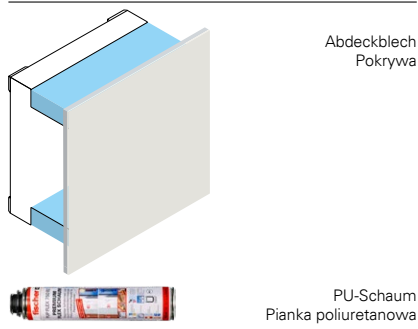

Beschreibung

Schwerlastkonsolen SLK®-ALU-TQ eignen sich für wärmebrückenfreie Fremdmontagen in Wärmedämmverbundsystemen, hinterlüfteten Fassaden, Innendämmungen usw.

Schwerlastkonsolen SLK®-ALU-TQ bestehen aus PU-Hartschaum (Polyurethan) mit vier eingeschäumten Stahlkonsolen zum kraftschlüssigen Verschrauben mit dem Untergrund, einer Aluplatte für die Verschraubung des Anbauteils sowie einer Compactplatte (HPL), welche eine optimale Druckverteilung an der Oberfläche gewährleistet. Zugstäbe aus faserarmiertem Kunststoff (Polyamid) garantieren die notwendige Festigkeit.

Abmessungen

Grundfläche:	250 x 250 mm
Dicken D:	100 – 300 mm
Compactplatte:	182 x 240 x 10 mm
Nutzfläche:	162 x 182 mm
Dicke Aluplatte:	15 mm
Lochabstand:	224 x 212 mm
Raumgewicht PU:	350 kg/m ³

Befestigungsmaterial

Gewindestange:	FIS A M10 x 150
Injektions-Mörtel:	FIS
Bohrdurchmesser:	12 mm
min. Bohrtiefe:	80 mm
min. Verankerungstiefe:	80 mm

Gewindestange:	FIS A M10 x 150
Ankerhülse:	FIS H 16 x 85 K
Injektions-Mörtel:	FIS
Bohrdurchmesser:	16 mm
min. Bohrtiefe:	95 mm
min. Verankerungstiefe:	85 mm

Distanzunterlage:	Dicken 1/2/5/10 mm
Korrosionsschutzspray:	FTC-CP

Nachträgliche Montage

Abdeckblech:	300 x 300 x 3 mm
PU-Schaum:	PUP Flex 750

Montage der Schwerlastkonsole

Schwerlastkonsolen SLK®-ALU-TQ dürfen vor dem Einbau keine Beschädigungen aufweisen, welche die statische Tragfähigkeit beeinträchtigen und dürfen nicht über längere Zeit der Witterung ausgesetzt worden sein.

Jegliche Abänderung der Schwerlastkonsolen SLK®-ALU-TQ kann die Tragfähigkeit beeinträchtigen und ist deshalb zu unterlassen.

Opis

Konsole do dużych obciążeń SLK®-ALU-TQ są przeznaczone do montażu bez mostków termicznych elementów innych producentów w elewacjach ocieplanych, elewacjach wentylowanych, izolacjach wewnętrznych itp.

Konsole do dużych obciążeń SLK®-ALU-TQ są wykonane z twardej pianki poliuretanowej z czterema zamocowanymi pianką konsolami stalowymi do mechanicznego przykręcania do podłoża, z płytą aluminiową do przykręcania elementu montowanego oraz z płytą kompaktową (HPL), która zapewnia optymalny rozkład nacisków na powierzchni. Pręty rozciągane z tworzywa sztucznego wzmacnianego włóknem (poliamidu) gwarantują niezbędną wytrzymałość.

Wymiary

Powierzchnia podstawy:	250 x 250 mm
Grubości D:	100 – 300 mm
Płytę kompaktową:	182 x 240 x 10 mm
Powierzchnia użytkowa:	162 x 182 mm
Grubość płyty aluminiowej:	15 mm
Rozstaw otworów:	224 x 212 mm
Gęstość objętościowa PU:	350 kg/m ³

Materiały mocujące

Pręt gwintowany:	FIS A M10 x 150
Zaprawa do iniekcji:	FIS
Średnica otworu:	12 mm
min. głębokość otworu:	80 mm
min. głębokość kotwienia:	80 mm

Pręt gwintowany:	FIS A M10 x 150
Tuleja kotwiąca:	FIS H 16 x 85 K
Zaprawa do iniekcji:	FIS
Średnica otworu:	16 mm
min. głębokość otworu:	95 mm
min. głębokość kotwienia:	85 mm

Podkładka dystansowa:	Grubości 1/2/5/10 mm
-----------------------	----------------------

Środek antykorozyjny w aerozolu: FTC-CP

Późniejszy montaż

Pokrywa:	300 x 300 x 3 mm
Pianka poliuretanowa:	PUP Flex 750

Montaż konsolę do dużych obciążeń

Konsole do dużych obciążeń SLK®-ALU-TQ nie mogą wykazywać żadnych uszkodzeń, które mogłyby pogorszyć statyczną nośność przed instalacją i nie mogą być narażone na działanie czynników atmosferycznych przez długi okres czasu.

Wszelkie modyfikacje konsoli do dużych obciążeń SLK®-ALU-TQ mogą niekorzystnie wpłynąć na nośność i dlatego należy ich unikać.

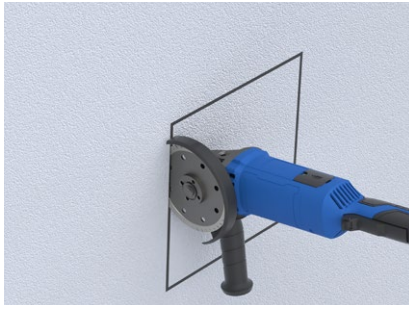

Anzeichnen des Ausschnittes und Aufschneiden der Putzschicht.

Zaznaczyć wykrój i rozciąć warstwę tynku.

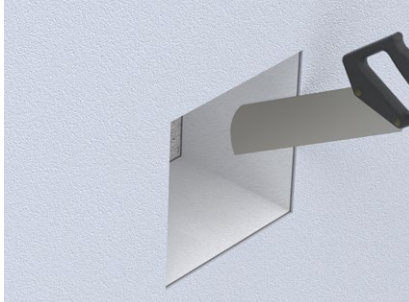

Entfernen der Dämmung.
Der Untergrund muss frei von Dämmmaterial sein, damit die Schwerlastkonsole SLK®-ALU-TQ direkt auf dem Untergrund aufliegt.

Usunąć izolację.
Podłoże musi być pozbawione materiału izolacyjnego, tak aby konsola do dużych obciążeń SLK®-ALU-TQ przylegała bezpośrednio do podłoża.

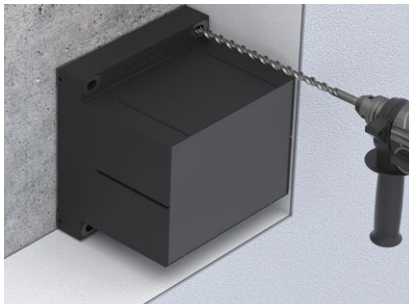

Erstes Bohrloch mit Durchmesser 10 mm bohren. Damit die Bohrlöcher mit dem Ausschnitt übereinstimmen kann die Schwerlastkonsole SLK®-ALU-TQ als Bohrlehre verwendet werden.

Wywiercić pierwszy otwór o średnicy 10 mm. Jako szablon do wiercenia otworów można wykorzystać konsolę do dużych obciążeń SLK®-ALU-TQ, aby otwory pasowały do wycięcia.

Mauerwerke mit Lochsteinen ohne Schlag bohren.

Wiercenie w murze za pomocą perforowanych cegieł bez uderzeń.

Hinweis: Auf dieser sowie auf den nachfolgenden Visualisierungen, ist die Dämmung teilweise ausgeblendet.

Uwaga: W tej i poniższych wizualizacjach izolacja jest częściowo ukryta.

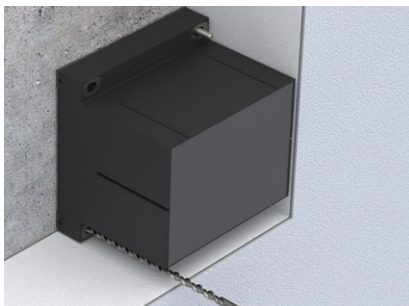

Bei der Schwerlastkonsole SLK®-ALU-TQ eine Injektions-Gewindestange in das dementsprechende Loch der Schwerlastkonsole SLK®-ALU-TQ stecken und zweites Bohrloch bohren.

W odpowiedni otwór w konsoli do dużych obciążeń SLK®-ALU-TQ włożyć pręt gwintowany do iniekcji i wywiercić drugi otwór.



Bei der Schwerlastkonsole SLK®-ALU-TQ eine Injektions-Gewindestange in das dementsprechende Loch der Schwerlastkonsole SLK®-ALU-TQ stecken und drittes und viertes Bohrloch bohren.

W odpowiedni otwór w konsoli do dużych obciążeń SLK®-ALU-TQ włożyć pręt gwintowany do iniekcji i wywiercić trzeci oraz czwarty otwór.

Danach aufbohren der Bohrlöcher.

Następnie powiększyć wiertarką nawierczone otwory.

Bohrdurchmesser

Średnica otworu

Injektions-Gewindestangen: 12 mm

Prętów gwintowanych do iniekcji: 12 mm

Injektions-Ankerhülsen: 16 mm

Tulei kotwiących do iniekcji: 16 mm

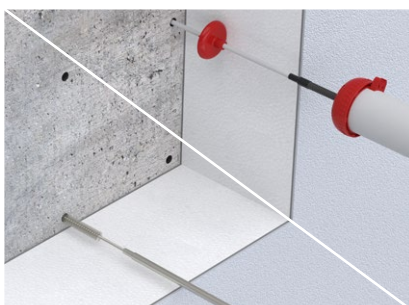

Bohrlöcher müssen bei Beton oder Vollsteinen gründlich vom Bohrstaub gereinigt werden.

Otwory wiercone w betonie lub litym kamieniu należy wiertnicze należy dokładnie oczyścić z pyłu wiertniczego.

Reinigungsvorgang:

4 x ausblasen

Proces czyszczenia:

4 x ausbürsten

Przedmuchać 4 x

4 x ausblasen

Wyszczotkować 4 x

Przedmuchać 4 x

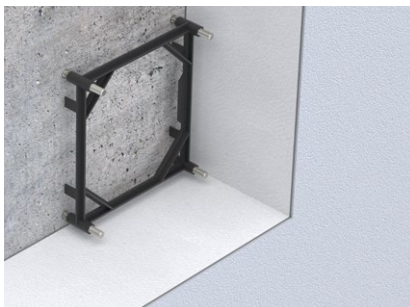

Gewindestangen setzen und durch aufstecken der Setzlehre für SLK®-ALU-TQ genau ausrichten. Injektions-Mörtel aushärten lassen. Nach dem Aushärten Setzlehre abziehen und überschüssiges Material entfernen. Bei Mauerwerk mit Lochsteinen müssen zwingend Injektions-Ankerhülsen verwendet werden.

Ustaw pręty gwintowane i wyrównaj je precyzyjnie, mocując przyrząd do ustawiania SLK®-ALU-TQ. Pozostawić wstrzykniętą zaprawę do stwardnienia. Po utwardzeniu wyciągnij przyrząd do ustawiania i usuń nadmiar materiału. W przypadku murów z cegieł perforowanych należy stosować tuleje kotwiące.

Verbrauch pro Schwerlastkonsole SLK®-ALU-TQ

Beton (ohne Ankerhülse): 32 ml
Mauerwerk (mit Ankerhülse): 96 ml

Zużycie na jeden konsoli do dużych obciążeń SLK®-ALU-TQ

Betonu (bez tuleja kotwiąca): 32 ml
Maçonnerie (z tuleja kotwiąca): 96 ml

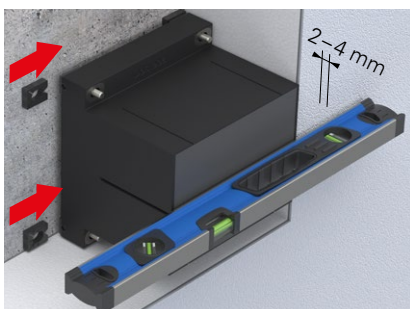

Die Schwerlastkonsole SLK®-ALU-TQ mit Distanzunterlagen genau ausrichten. Die Montagefläche muss 2 – 4 mm gegenüber der Putzoberfläche vorstehen.

Dokładnie wyrównać konsolę do dużych obciążeń SLK®-ALU-TQ za pomocą podkładek dystansowych. Powierzchnia montażowa musi wystawać 2 – 4 mm względem powierzchni tynku.



Versetzen der Schwerlastkonsole SLK®-ALU-TQ.

Montaż konsoli do dużych obciążeń SLK®-ALU-TQ.



Füllstücke einschieben und fassadenbündig ablängen.

Wsunąć wypełnienia i przyciąć na długość równo z elewacją.

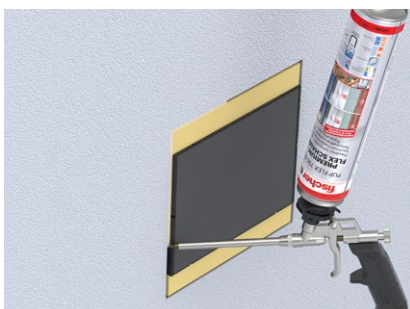

Alle Hohlräume mit PU-Schaum ausschäumen.

Wypełnić wszystkie puste przestrzenie pianką poliuretanową.

Montage des Anbauteils

Für die Verschraubung in die Schwerlastkonsole SLK®-ALU-TQ eignen sich Schrauben mit metrischem Gewinde (M-Schrauben).

Verschraubungen dürfen nur in die dafür vorgesehenen Nutzflächen erfolgen.

Montaż części na elewacji

Śruby z gwintem metrycznym (śruby M) nadają się do wkręcania w wytrzymały wspornik SLK®-ALU-TQ.

Połączenia śrubowe mogą być wykonywane wyłącznie w przewidzianych do tego celu powierzchniach użytkowych.

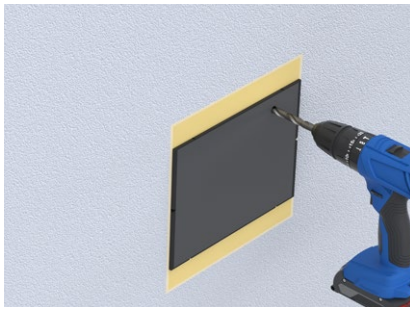

Bohrlöcher durch die Compact- und Aluplatte bohren.

Die Bohrtiefe muss 40 – 50 mm betragen.

Bohrdurchmesser

M8	6.8 mm
M10	8.5 mm
M12	10.2 mm

Przewiercić otwory przez płytę kompaktową i aluminiową.

Głębokość wiercenia musi wynosić 40 – 50 mm.

Średnica otworu

M8	6.8 mm
M10	8.5 mm
M12	10.2 mm

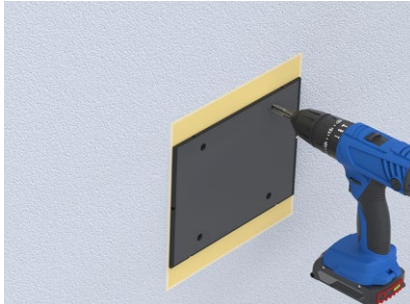

Gewinde durch die Compact- und Aluplatte schneiden.

Przeciąć nić przez płytę kompaktową i aluminiową.



Bohrlöcher auf Abdeckblech einzeichnen und bohren.

Bohrdurchmesser

M8	9 mm
M10	11 mm
M12	13 mm

Zaznaczyć i wywiercić otwory na pokrywie.

Średnica otworu

M8	9 mm
M10	11 mm
M12	13 mm



Anbauteil in der Schwerlastkonsole SLK®-ALU-TQ verschrauben.

Die Verschraubungstiefe in die Schwerlastkonsole SLK®-ALU-TQ muss inkl. Abdeckblech mindestens 38 mm betragen, damit die Verschraubung in der ganzen Dicke der eingeschäumten Aluplatte erfolgt.

Die notwendige Schraubenlänge ergibt sich aus der Verschraubungstiefe, der Dicke des Abdeckbleches und der Dicke des Anbauteils.

Anziehmoment M_A

pro M8 Schraube:	25.0 Nm
pro M10 Schraube:	48.4 Nm
pro M12 Schraube:	65.9 Nm

Für die Anziehmomente der Schrauben sind die Herstellerangaben zu berücksichtigen.

Das Abdeckblech muss vollflächig auf der Schwerlastkonsole SLK®-ALU-TQ aufliegen und die Dichtung muss lückenlos an die Putzoberfläche gepresst werden, so dass kein Wasser eindringen kann.

Przykręć elementów montowanych do konsoli do dużych obciążeń SLK®-ALU-TQ.

Głębokość połączenia wkręcane w konsoli do dużych obciążeń SLK®-ALU-TQ wraz z pokrywą musi wynosić co najmniej 38 mm, aby połączenie było wykonane na całej grubości osadzonej w pianie płyty aluminiowej.

Wymagana długość wkręta odpowiada głębokości połączenia wkręcane, grubości pokrywy i grubości części montowanej na elewacji.

Moment dokręcania M_A

na śrubę M8:	25.0 Nm
na śrubę M10:	48.4 Nm
na śrubę M12:	65.9 Nm

Należy przestrzegać specyfikacji producenta dotyczących momentów dokręcania śrub.

Pokrywa musi w pełni przylegać do konsoli do dużych obciążeń SLK®-ALU-TQ, a uszczelka musi być całkowicie dociśnięta do powierzchni tynku, aby nie przenikała przez nią woda.

Dosteba AG

Länggenstrasse 27
CH-8184 Bachenbülach

Telefon: +41 43 277 66 00
E-Mail: dosteba@dosteba.ch
Internet: www.dosteba.ch

Dosteba GmbH

Aspenhaustraße 6
D-72770 Reutlingen

Telefon: +49 7121 30177 10
E-Mail: dosteba@dosteba.eu
Internet: www.dosteba.eu